



CADRO – АЛЮМИНИЕВАЯ КАРКАСНАЯ СИСТЕМА

Система CADRO состоит из различных видов профиля и узловых соединений, которые легко комбинируются со стандартными элементами мебели, а также могут служить для создания отдельных предметов интерьера.

Эта технически совершенная система предоставляет новые возможности для дизайна, обеспечивая при этом максимальную практичность. Каркас может быть длинным или коротким, широким или узким, открытым или закрытым, на стене, на мебели или на полу – возможна любая комбинация.

Система CADRO отличается от аналогичных наличием усиленных анодированных 5-камерных рамных профилей 18*18 мм (базовый профиль, профиль с бортиком для стекла 6 мм, профиль с бортиком для панели 16 мм, профиль с бортиком для крепления изнутри панели 16 мм), а также имеет несколько узловых соединений, возможность невидимого регулируемого настенного крепления, кроме того – предусматривает крепление боковых панелей и дверок.

Благодаря элегантной форме профиля, классическому дизайну, возможности модульного применения, система прекрасно впишется в любой интерьер.



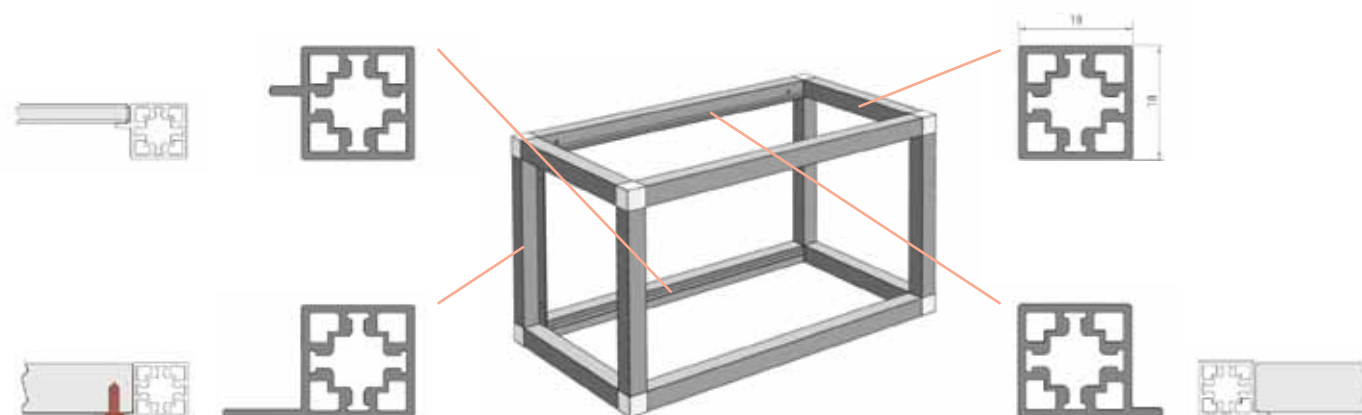
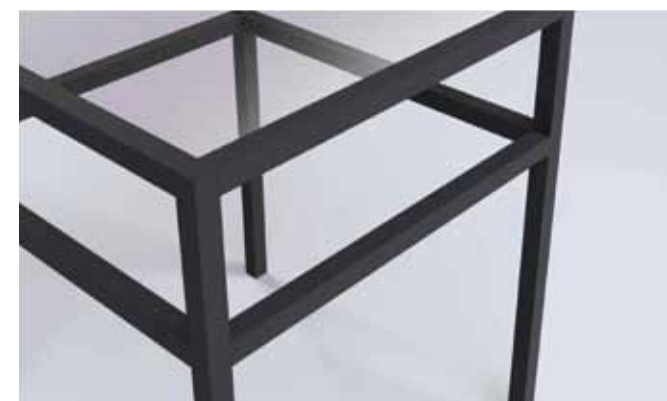

Код	Артикул	Номенклатура
31560	82792.017	Базовый профиль 18*18 мм, 3 м, черный матовый
31562	82793.017	Профиль с бортиком для панели 16 мм, 3 м, черный матовый
31564	82794.017	Профиль с бортиком для стекла 6 мм, 3 м, черный матовый
31566	82912.017	Профиль с бортиком для прикручивания панели 16 мм изнутри, 3 м, черный матовый

Код	Артикул	Номенклатура
31554	82925.0033	Узловое соединение 2-стороннее 2D, черный матовый
31555	82932.0033	Узловое соединение 3-стороннее 2D, черный матовый
31550	82795.0033	Узловое соединение 3-стороннее 3D, черный матовый
31553	82948.0033	Узловое соединение 3-стороннее с регулируемой опорой, черный матовый
31551	82796.0033	Узловое соединение 4-стороннее, черный матовый
31552	82797.0033	Узловое соединение 5-стороннее, черный матовый

Код	Артикул	Номенклатура
	31580 82921.0090	Крепежная втулка, комплект 2 шт.
	31585 82918.0186	Фиксирующий винт DIN913 M5*6, черный
	31581 82923.0001	Заглушка для базового профиля (пол) комплект 2 шт., черный
	31582 82931.0000	Регулируемая опора, комплект 2 шт., черный
	31583 82938.0000	Профильная заглушка под опору, комплект 2 шт., черный
	31584 82922.0001	Заглушка пластиковая, комплект 2 шт., черный
	31589 82964.0001	Заглушка на потайной винт M5, черный
	31586 82933.0000	Пластиковый демпфер (буфер) TPE прозрачный
	31587 82943.0000	Пластиковый демпфер прозрачный
	31588 82942.0000	Шариковый фиксатор 8 мм

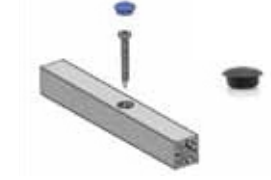
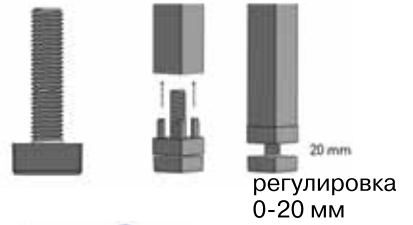
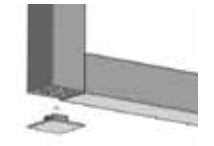
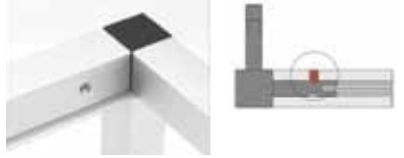

Самод для полки

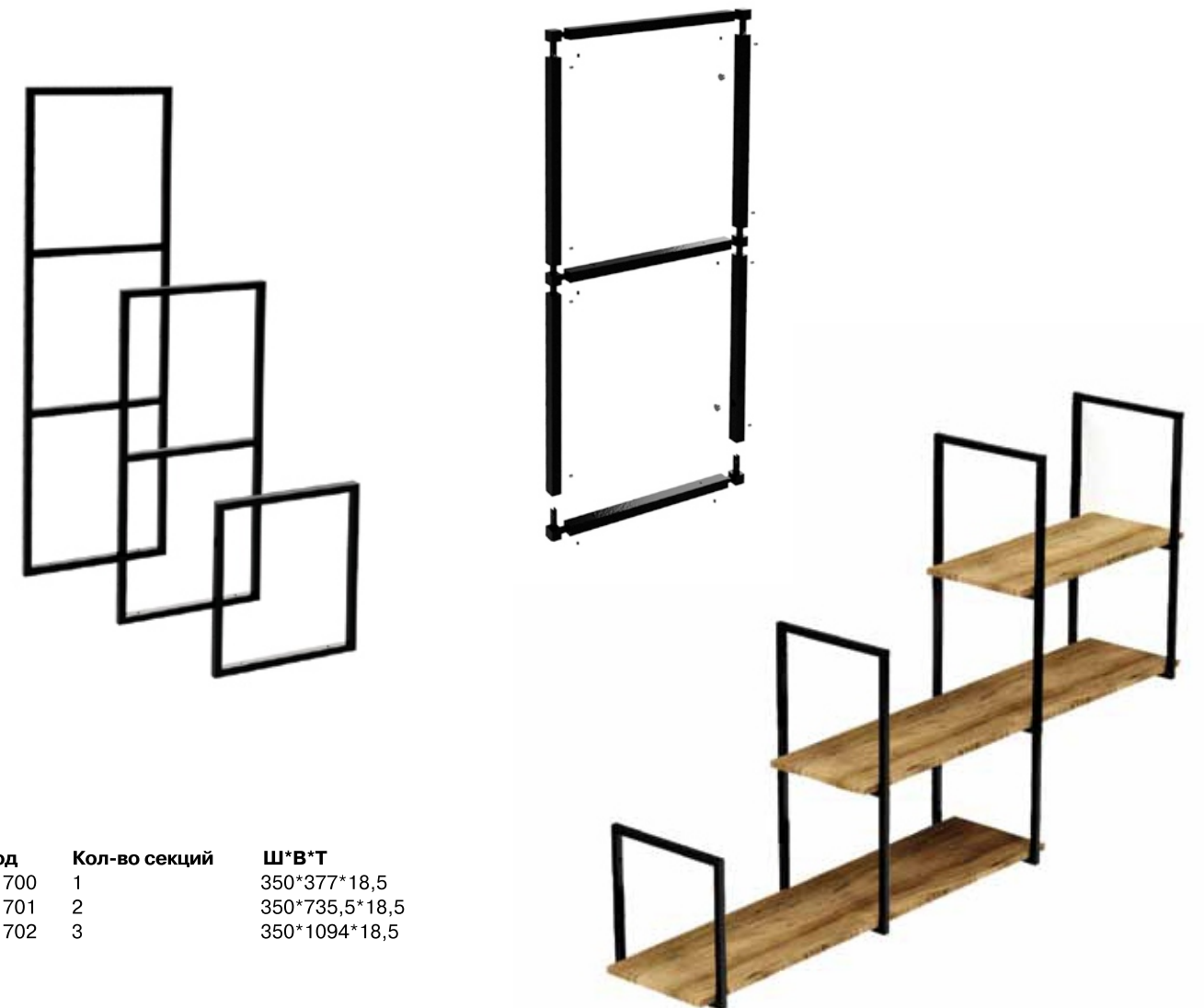

Код	Кол-во секций	Ш*В*Т
31700	1	350*377*18,5
31701	2	350*735,5*18,5
31702	3	350*1094*18,5

